

Asztali körfűrész 2900W



Használati utasítás
Az eredeti utasítások fordítása







CE



Használati utasítások és biztonsági utasítások. A gép beindítása előtt olvassa el ezt a kézikönyvet!

A gép rendeltetése:

Rendeltetés: Az asztali fűrész fűrészlapos fakivágásra tervezték. A gépet nem fémmalkatrészek vagy hasonló anyagok vágására tervezték. Hobbiból és speciális javítások elvégzésére használható. A készüléket nem szabad a gyártó által meghatározottaktól eltérő módon használni.

	FIGYELMEZTETÉS - A sérülésveszély csökkentése érdekében a felhasználónak figyelmesen el kell olvasnia az utasításokat.
	Megfelel az EK-irányelvek által meghatározott alapvető biztonsági előírásoknak.
	Az útmutatóban szereplő utasítások be nem tartása a következőket eredményezheti: személyi sérülést, életveszélyt vagy a szerszámok károsodását eredményezheti.
	Mindig viseljen védőszemüveget
	Mindig viseljen védőmaszkot
	Viseljen hallásvédőt

BIZTONSÁGI INFORMÁCIÓK

1. Ne használjon sérült vagy deformált lemezeket.
2. Ha a munkapad elhasználódott, ki kell cserélni.
3. A gyártó által ajánlott és az EN847 -1 szabványnak megfelelő tárcsákat használjon. Vegye figyelembe a tárcsa vastagságát, amely nem lehet nagyobb, mint az a lyuk, amelyben a tárcsa dolgozik.
4. Ügyeljen arra, hogy a munkához a megfelelő típusú pengét használja.
5. Viseljen megfelelő védőruházatot, beleértve:
 - Hallásvédelem a halláskárosodás kockázata ellen.
 - Légzésvédelem a veszélyes por belégzése ellen.
 - Pengék és éles anyagrészek kezeléséhez tervezett védőkesztyű. A vágókorongot védőtokban kell tárolni.

6. Fakivágáskor csatlakoztasson porelszívó készüléket. A gépet használó felhasználónak tisztában kell lennie a por belégzéséből eredő kockázatokkal. Ezenkívül a felhasználónak ismernie kell a megmunkálandó anyagot, és gondoskodnia kell arról, hogy a porelszívó készüléket a megfelelő helyre csatlakoztassa.

7. Gyors vágáshoz ne használjon acél tárcsákat

8. A munkadarab mozgatására és rögzítésére szolgáló eszközt a szerszámmal együtt kell tárolni.

BIZTONSÁGOS MŰKÖDÉS

1. Használja a mellékelt tartozékokat a munkadarabok mozgatásához és rögzítéséhez.

2. Állítsa be a hasító ék beállítását.

3. Állítsa be a felső tárcsavédőt.

4. A készülék csak akkor használható, ha lemezfedéllel van ellátva.

5. A fűrész nem szabad hornyok gyalulására használni.

6. A különböző anyagokhoz változó orsósebességű munkaasztalt fel kell szerelni az orsósebesség változtatására szolgáló eszközzel.

7. Csak olyan tárcsákat használjon, amelyek maximális megengedett fordulatszáma nem kisebb, mint a maximális orsófordulatszám. Válassza ki a megmunkálandó anyag típusnak megfelelő tárcsát.

8. A lemez tetejét szállítás közben le kell fedni.

9. Tilos megérinteni a készülék forgó elemeit.

10. Győződjön meg arról, hogy a feszültség, amelyre a berendezést csatlakoztatják, megfelel a berendezés típus tábláján feltüntetett feszültségnek. Csak 3 eres, földelt hosszabbító kábeleket szabad használni. A sérült vagy elhasználódott kábeleket ki kell cserélni.

KÖZZÉTÉTEL

- A berendezés és a tartozékok egy dobozba vannak csomagolva. Óvatosan csomagolja ki őket, és ellenőrizze, hogy minden tartozékot a készülékkel együtt szállítottak-e.

A csomag tartalma

1. Asztali fűrész

2. Hasító ék felső fedéllel

3. Párhuzamos kábelezés

4. Limiter

5. Nyomtatóeszköz

6. Felhasználói kézikönyv

SZOLGÁLTATÁS

A használati útmutató tartalmazza a készülékkel való munkavégzés megkezdéséhez szükséges alapvető információkat. Kezdetben azt javasoljuk, hogy a tényleges munka megkezdése előtt ellenőrizze a készüléket, mielőtt felesleges fadarabokon használná.

TOVÁBBÍTÓK

A készülék I/O kapcsolókkal van felszerelve. A készülék indításához nyomja meg az I gombot. A készülék leállításához nyomja meg az O gombot.

PORELSZÍVÁS

Csatlakoztassa a háztartási porszívó tömlőjét az asztali fűrészben lévő lyukhoz. Szükség esetén használjon megfelelő kuplung. A porelszívás hatékonyabb lesz, ha az elszívófedelelet a fűrészlap fölé engedi. A veszélyes por belégzésének elkerülése érdekében javasoljuk, hogy a gépet a csatlakoztatott porelszívóval használja.

KARBANTARTÁS

1. Tartsa a készüléket, a kezelési útmutatót és a tartozékokat az eredeti csomagolásban. Így a használati útmutató mindig kéznél lesz, és a szükséges alkatrészek megtalálása is könnyebb lesz.
2. A berendezés általában nem igényel karbantartást. Az üzemeltetőnek csupán annyit kell tennie, hogy időről időre megkeni a berendezést.
3. Az ilyen típusú készülékek minőségellenőrzést igényelnek. A készülék működésével kapcsolatos bármilyen probléma esetén küldje a készüléket egy szervizközpontba. A javítással kapcsolatos teljes körű információkért és árákért forduljon a szervizközpontba.

Óvatosan kezelje

- A felszerelést tárolni és tisztán tartani kell.
- Kövesse a berendezés karbantartására vonatkozó használati utasításokat.
- A használat és a tárolás során a berendezésnek száraznak, zsír- és olajmentesnek kell lennie.
- Használaton kívül kapcsolja ki a készüléket. Csak ezután tisztíthatja meg vagy cserélheti ki a tartozékokat.

Vegye ki a kulcsokat a készülékből

Indítás előtt győződjön meg arról, hogy a készüléken nincsenek kulcsok vagy egyéb eszközök.

Kerülje el a váratlan indításokat

- Soha ne mozgassa a készüléket, ha az a hálózatra van csatlakoztatva. A kapcsoló megnyomódhat, és a készülék ellenőrizhetetlenül elindulhat.
- Mielőtt csatlakoztatja a készüléket az áramforráshoz, győződjön meg róla, hogy a hálózati kapcsoló be van kapcsolva.

Hosszabbító kábelek használata, kültéri használat

- Ha szabadban dolgozik, csak olyan hosszabbítót használjon, amelyet erre a célra terveztek és megfelelően fel van címkézve. Ha a berendezés földelt kábellel van felszerelve, használjon földelt hosszabbító kábelt is.
- Legyen éber.
- Legyen éber és használja a józan ésszt, amikor a berendezéssel dolgozik. Ha nem tud a munkára koncentrálni, hagyja abba a munkát a berendezéssel.

Ellenőrizze, hogy a készülék nem sérült-e meg

- A készülék beindítása előtt ellenőrizze, hogy maga a készülék és a biztonsági alkatrészek megfelelően működnek-e.
- Győződjön meg arról, hogy minden mozgó alkatrész a megfelelő irányban befelé forog, és semmilyen módon nem blokkolja, vagy a készülék és alkatrészei vagy tartozékai nem sérült. Győződjön meg arról, hogy egyik elem sem lazult meg. Ellenőrizze az összes alkatrész megfelelő meghúzását és rögzítését. Ez nagyon fontos, és befolyásolja a berendezéssel való munkavégzés biztonságát. Ha a berendezés vagy annak biztonsági elemei megsérültek, forduljon a szervizhez.
A sérült eszközök használata tilos! Soha ne használja a fűrészt, ha a kapcsoló sérült.

Figyelem!

Biztonsági okokból csak a gyártó által ajánlott és a jelen kézikönyvvel vagy katalógussal összhangban lévő tartozékokat és tartozékokat szabad használni. Más tartozékok használata életveszélyt okozhat.

Műszaki specifikációk:

Modellszám:	KD5293
Feszültség/frekvencia:	230 V ~ 50 Hz
Névleges teljesítmény:	2900W
Sebesség terhelés nélkül:	4800 fordulat/perc
Lemez méret:	Φ250xΦ30x2,8 mm
Fogak száma:	24Z
Az asztal méretei:	630 x 540 mm
Maximális vágási magasság 90°-ban:	74 mm
Maximális vágási magasság 45°-ban:	52 mm

Zajjal kapcsolatos információk

Súlyozott hangnyomás	LpA: 93,50 dB(A)
Súlyozott akusztikus teljesítmény	LwA: 106,5 dB(A)
Bizonytalanság:	k: 3,0 dB(A)

KÉSZÜLEKKIALAKÍTÁS (KD5293 WTS254L)

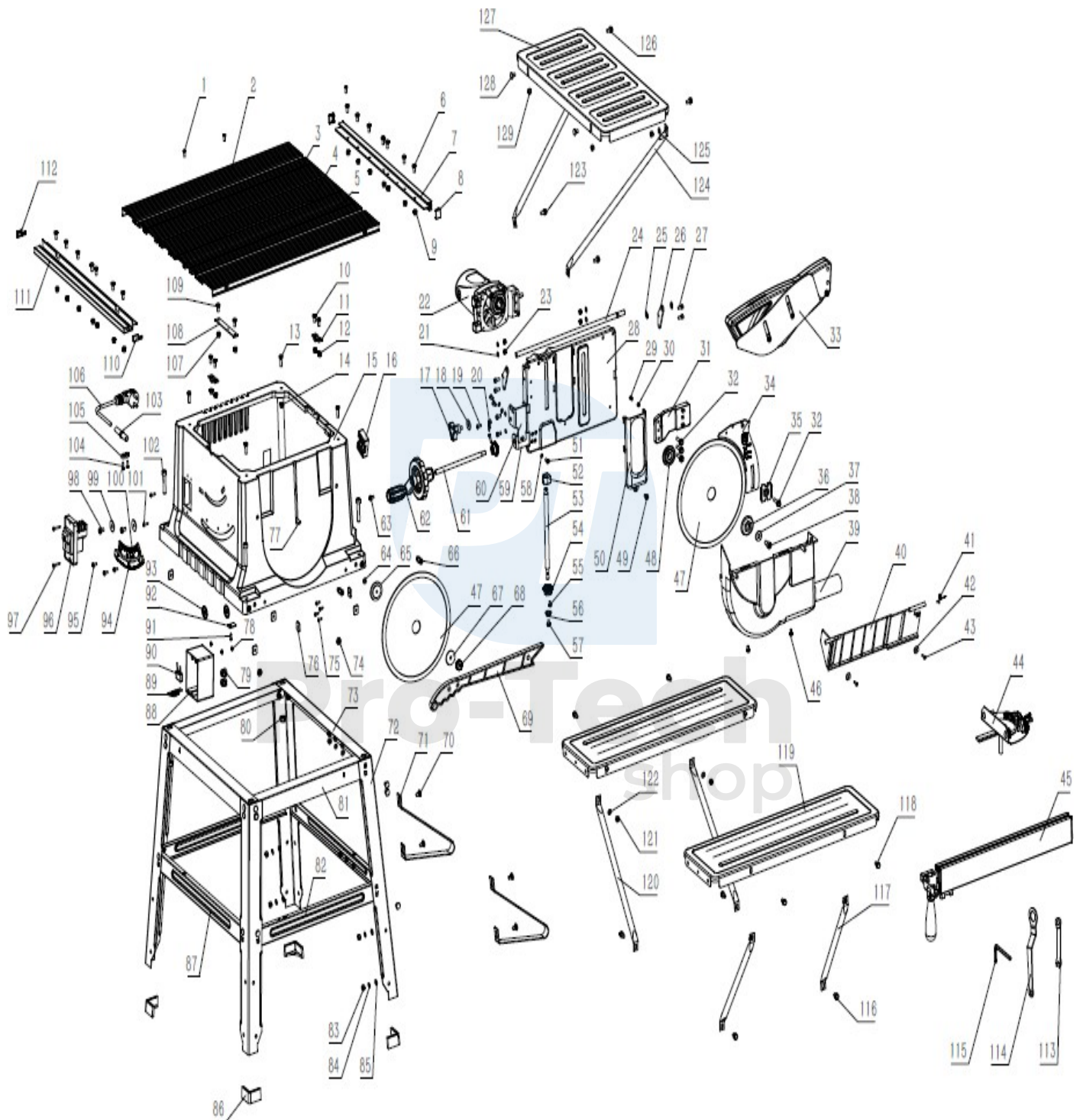

ALKATRÉSZLISTA (KD5293 WTS254L)

Kód:	Név	Mennyiség	Kód:	Név	Többszám
1	Süllyesztett fejű csavarok keresztornyos horonnyal	3	34	Forgalmazó	1
2	Táblák balra és jobbra	2	35	Elválasztó lemez	1
3	Munkalap balra 2	1	36	Külső fogantyú	1
4	Bal oldali lapátlemez	1	37	Lapos alátét	1
5	Jobb oldali lapátlemez	1	38	Zárófejes csavarok	1
6	Hatszögletű csavar	14	39	Alacsonyabb védelem	1
7	Tömítőlemez a munkalapon	1	40	Forgó partíció	1
8	Fedél	2	41	Torziós rugó	1
9	Önzáró anyák	14	42	Extra nagy kiterjesztett lapos párna	2
10	Hatszögletű csavar	4	43	Önmetsző csavarok	2
11	Rögzített tengelyű nyomólap 2	2	44	Négyzetes rögzítés	1
12	Önzáró anyák	4	45	A vezető vonalzó felszerelése	1
13	Hatszögletű csavar	4	46	A keresztornyok három kombinációja	2
14	Önzáró anyák hatszögletű peremmel	4	47	Fűrészlap	1
15	Box	1	48	Belső fogantyú	1
16	Négyzet alakú nyomóblokk	1	49	A kereszt három kombinációja barázdák	1
17	Fogantyú zár	1	50	Pajzs	1
18	Hosszabbított lapos alátét	1	51	Zárófejes csavarok	5
19	Phillips csavar	1	52	Állítsd le az anyát	1
20	Index	1	53	Csavar	1
21	Lapos alátét	4	54	Kúpos fogaskerék-hajtómű	2
22	A motor rögzítése	1	55	Önmetsző csavarok (fekete övekhez)	2
23	Önzáró anyák	4	56	Tárgulási csavar	1
24	Forgástengely	1	57	A keresztornyok három kombinációja	1
25	A tengely védőgyűrűje	2	58	Tavaszi párna	5
26	A tengely csatlakozólemez	2	59	Kézikerék tartólemez	1
27	Zárófejes csavarok	4	60	U alakú lemez.	1
28	Motor rögzítőlemez	1	61	Kézikerék tengely	1
29	Fékoszlop asztali fűrészekhez	1	62	Tartókonzol	1
30	Fékrugó asztali fűrészhez	1	63	Club három kombináción keresztül	1
31	Az adagoló fenéklemeze	1	64	Lapos alátét	1
32	Hatlapfejű csavarok	4	65	Alsó lapátlemez	1
33	A felső fedél felszerelése	1			

Kód:	Név	Mennyiség	Kód:	Név	Mennyiség
66	Catch	2	98	Phillips csavar	2
67	Extra nagy lapos párna	1	99	Hosszabbított lapos alátét	2
68	Fogantyú	1	100	Szög matrica	1
69	Thrower	1	101	Két kombinált önmetsző csavar (a lapos alátét)	2
70	Szállítócsavar	28	102	Hatszögletű csavar	4

71	Az ék	2	103	Kimeneti tömlő	1
72	Függőleges	4	104	Két kombináció külön-külön nyomása	2
73	Első és hátsó gerendák	2	105	Pad	1
74	Diófa	4	106	Tápkábel + dugó	1
75	Önmetsző csavarok	4	107	Önzáró anyák	2
76	Betét a dobozos anyákhoz	6	108	Alumínium csatlakozólemez asztallaphoz	1
77	Zárófejes csavarok	1	109	Hatszögletű csavar	2
78	Diófa	3	110	Üres asztallap mérleggel (jobbra)	1
79	Crimp kártya (széles aljzat)	2	111	Alumínium asztallap	1
80	Diófa	4	112	Üres asztalterítő skála (balra)	1
81	Bal és jobb oldali fénysugár	2	113	8-10. kulcs	1
82	Oldalpanel	2	114	hatszögletű csavarkulcs	1
83	Diófa	28	115	Inbuszkulcs	1
84	Tavaszi párna	28	116	Hatlapfejű csavarok	4
85	Lapos alátét	28	117	Rövid támasz (jobbra)	2
86	Lábak	4	118	Külső hatszög három kombináció	8
87	Križiak	2	119	Bal és jobb oldali segédasztal	2
88	Kapcsolódoboz	1	120	Rövid támasz (balra)	2
89	Dedikált induktor	1	121	Diófa	4
90	Kapacitás	1	122	Lapos alátét	4
91	Önmetsző csavarok	1	123	Hatlapfejű csavarok	2
92	Újratöltő lemez	1	124	Hosszú távú támogatás	2
93	Stop hüvely	2	125	Lapos alátét	2
94	stand	1	126	Külső hatszög három kombináció	2
95	Két transzverzális barázdák	3	127	Kiegészítő berendezések	1
96	kapcsoló	1	128	Szállítócsavar	2
97	Két kombinált önmetsző csavar (lapos alátéttel)	2	129	Diófa	4



FIGYELEM!

Ez a termék az elektromos és elektronikus hulladékok ártalmatlanítására szolgáló szimbólummal van jelölve.

létesítmény. Ez azt jelenti, hogy a terméket nem szabad a normál háztartási hulladékkal együtt ártalmatlanítani, hanem az elektromos és elektronikus berendezések hulladékairól szóló európai irányelvnek (WEEE) megfelelő gyűjtőrendszerbe kell vinni. az Ön forgalmazója vagy a helyi hatóságok által biztosított. Ezután a környezeti hatás csökkentése érdekében a terméket újrahasznosítják vagy szétszerelik, hogy csökkentsék a környezetre gyakorolt hatását.

környezet. Az elektromos és elektronikus berendezések veszélyes anyagaik miatt veszélyesek lehetnek a környezetre és az emberi egészségre.



A csomagolás ártalmatlanítása

A csomagolás kartonból és megfelelően címkézett műanyag elemekből áll, amelyek újrahasznosíthatók.

- Ezeket az anyagokat újra kell hasznosítani.

